

Перб. примен.

Спроб. №

Подпись и дата

Инд. № дудл.

Взам. инд. №

Подпись и дата

Инд. № подл.

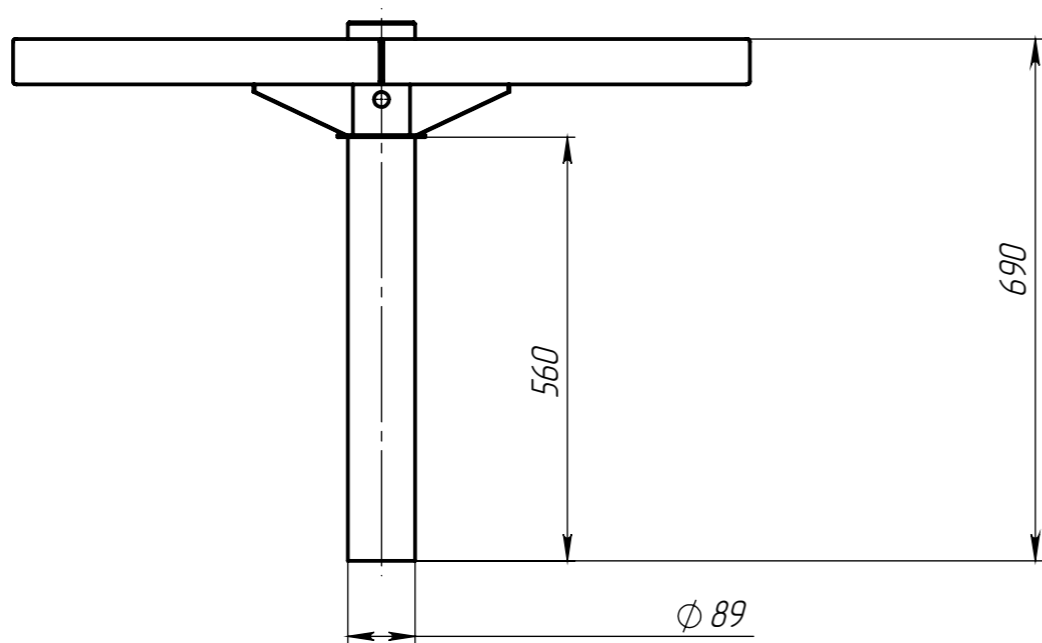

Изометрический вид

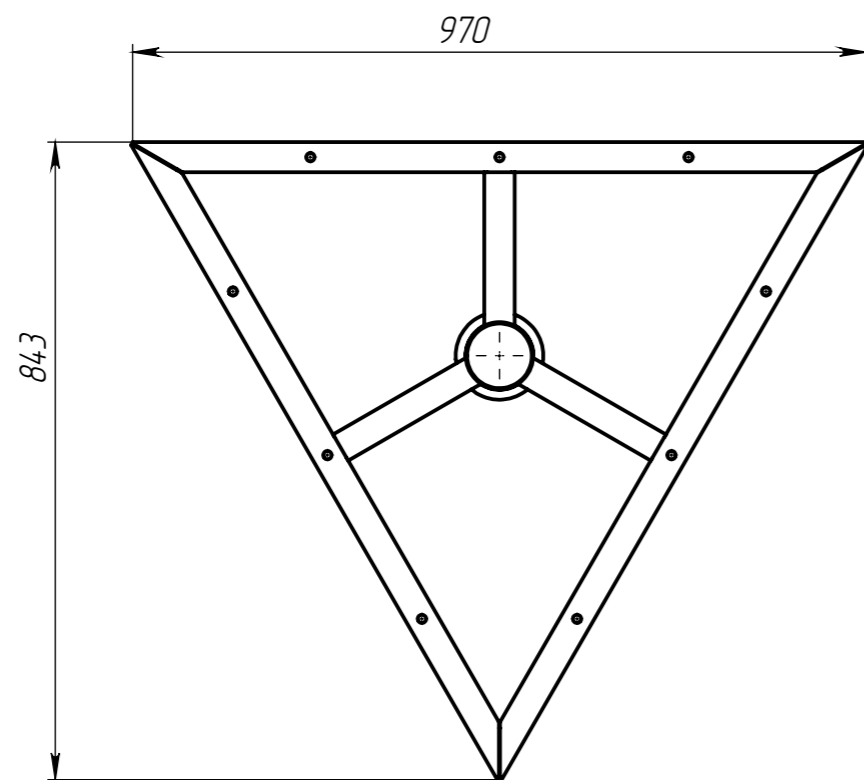
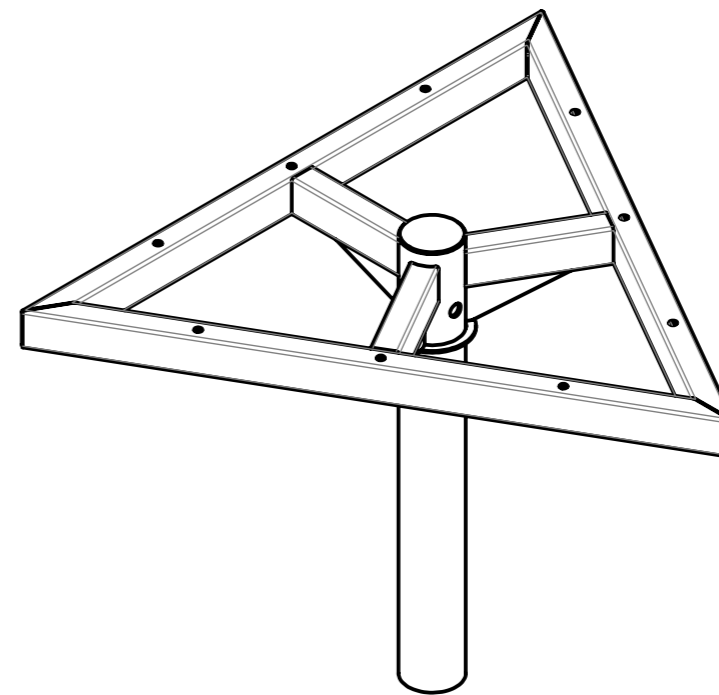

Изм.	Лист	№ докум.	Подп.	Дата	<p>Корона 3 труба ф90 Сборочный чертёж</p>			Лит.	Масса	Масштаб
Разраб.				20.05.2019					16.18	1:10
Проб.										
Т. контр.								Лист 1	Листов 1	
Нач. КБ										
Н. контр.										
Утв.										